

Farol LED Requiem

Iluminación Ornamental



Luminaria Requiem 30-150W
2000-4500K



Apto para vías peatonales, vehiculares, espacios públicos y áreas verdes.



Pintura electroestática



Dimensiones en milímetros



Difusor de Vidrio Templado



Para montaje en poste



Color cuerpo negro, opcional según ral



Para diversas potencias



Inyectado a presión



Única salida de luz

Luminaria Requiem 30-150W

Uso exterior

Presentamos la línea de productos Requiem, diseñada para su instalación en áreas públicas como jardines y plazas, calles peatonales, viales, espacios abiertos y áreas verdes.

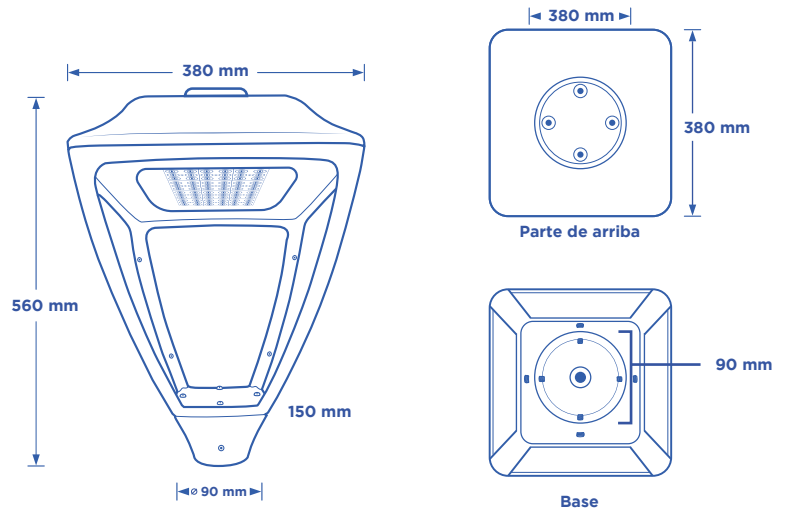

Características generales

- Clase I.
- Opcional clase II.
- Carcasa de aluminio fundido a presión.
- Potencia: 30-150W,
- Temperatura de color: 2000K - 4500K.
- Voltaje de entrada:
- 90-305VAC / 50-60Hz
- Protección contra sobretensiones: 10/20KV.
- Nema 7-pin (opcional).
- Instalación: poste superior.
- Certificados CE, RoHs.

Power	30W	40W	60W	90W	150W
Cantidad de LED (5050)	72	72	72	96	96
Eficiencia lumínica (Lm/W)	> 140	> 140	> 140	> 120	> 115
Flujo luminoso típico (Lm)	> 3600	> 4800	> 7200	> 10800	> 13800
Dimensiones del contorno (mm)	L380*W380*H560*				

Estándar de prueba LVD:

EN 60598-2-3:2003+A1:2011
EN IEC 60598-1:2021
EN 62493:2015
EN IEC 62031:2020



Estándar de prueba EMC:

EN IEC 55015:2019+A11:2020
EN IEC 61000-3-2:2019+A1:2021
EN 61000-3-3:2013+A1:2019+A2:2021 EN 61547:2009

Driver

- Driver Programable y Dimeable.

Atenuación

Requiem tiene tres formas de atenuación:

- 0-5V / 0-10V.
- PWM.
- Temporizador.

Al establecer un tiempo adecuado para ofrecer el brillo requerido y el tiempo de exposición para satisfacer diferentes necesidades de iluminación, se puede ahorrar mucha energía.

La función requiere un regulador adicional para lograr la atenuación.

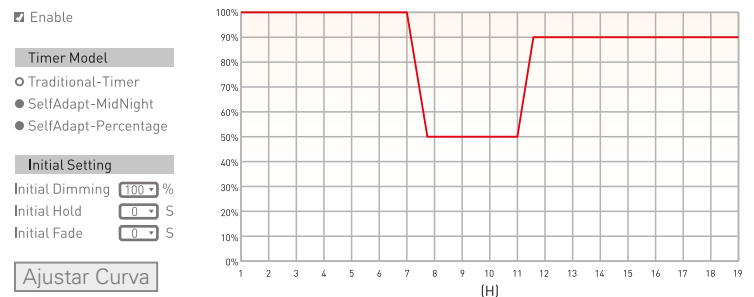

IK 08

IP66

RoHS

CE

F

Lighting icon

Rendimiento óptico excepcional

- LEDs blancos estándar naturales (CCT=4000K).
- LEDs blancos opcionales (CCT=2000K/4500K).
- Índice de reproducción cromática >60.
- Lente de PC de alta calidad (1250Z).
- Uniformidad excepcional.
- Amigable con el cielo oscuro (cero luz hacia arriba).
- Cumple con el criterio de contaminación lumínica DS01.



CUMPLE CON CRITERIOS DE CONTAMINACIÓN LUMÍNICA

Distribuciones Ópticas

Requiem ofrece una amplia variedad de opciones de intensidad lumínica y paquetes de lúmenes. Actualmente, contamos con ópticas de alta eficiencia con 6 distribuciones que permiten iluminar eficientemente los esquemas más desafiantes con la máxima energía. Se proporcionan ópticas especiales para amenidades, cruces peatonales e iluminación de inundación, así como para las distribuciones habituales en áreas residenciales, carreteras principales y zonas conflictivas.

Opciones de distribución lumínica:

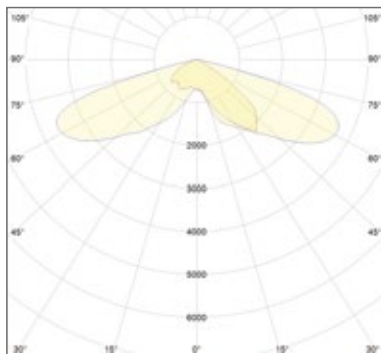

Tipo II m

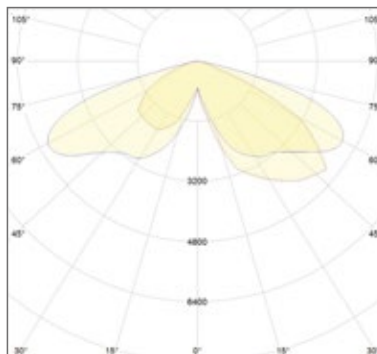

Tipo V M

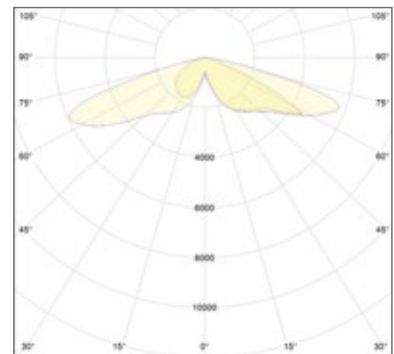

Tipo V M - 1

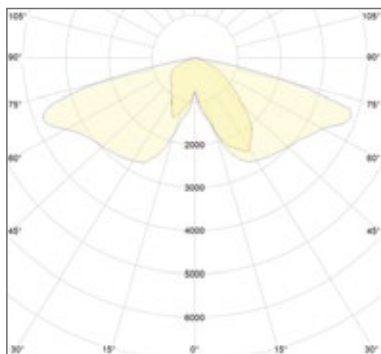

Tipo II M

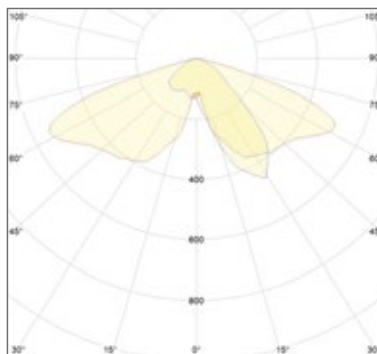

Tipo II S

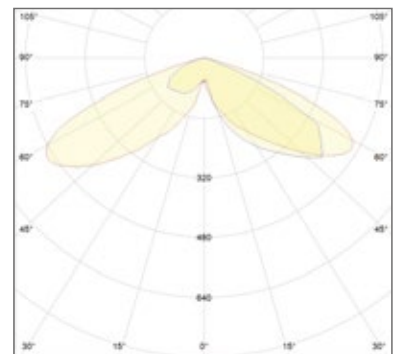

Tipo III S